

## Port Replicator for CF-27 Series Personal Computers

### CF-VEB272

#### ENGLISH

#### OPERATING INSTRUCTIONS

<i>Names of Parts</i> .....	4
<i>Connecting/Disconnecting</i> .....	5
<i>Reinstalling</i> .....	7
<i>Specifications</i> .....	8

**E**

#### DEUTSCH

#### BEDIENUNGSANLEITUNG

<i>Bezeichnungen der Teile</i> .....	10
<i>Anschließen/Entfernen</i> .....	11
<i>Neuinstallation</i> .....	13
<i>Technische Daten</i> .....	14

**D**

### **Interface Cable**

Use of an interface cable longer than 3 m (9.84 feet) is not recommended.

### **Schnittstellenkabel**

Verwendete Schnittstellenkabel sollten eine Länge von 3 Metern möglichst nicht überschreiten.

## **For U.S.A.**

### **Federal Communications Commission Radio Frequency Interference Statement**

Note: This equipment has been tested and found to comply with the limits for a Class B digital device, pursuant to Part 15 of the FCC Rules. These limits are designed to provide reasonable protection against harmful interference in a residential installation. This equipment generates, uses and can radiate radio frequency energy and, if not installed and used in accordance with the instructions, may cause harmful interference to radio communications. However, there is no guarantee that interference will not occur in a particular installation. If this equipment does cause harmful interference to radio or television reception, which can be determined by turning the equipment off and on, the user is encouraged to try to correct the interference by one or more of the following measures:

- Reorient or relocate the receiving antenna.
- Increase the separation between the equipment and receiver.
- Connect the equipment into an outlet on a circuit different from that to which the receiver is connected.
- Consult the Panasonic Service Center or an experienced radio/TV technician for help.

### **Warning**

To assure continued compliance, use only shielded interface cables when connecting to a computer or peripheral. Also, any changes or modifications not expressly approved by the party responsible for compliance could void the user's authority to operate this equipment.

This device complies with Part 15 of the FCC Rules. Operation is subject to the following two conditions:

- (1) This device may not cause harmful interference, and
- (2) This device must accept any interference received, including interference that may cause undesired operation.

This device is Class B verified to comply with Part 15 of FCC Rules when used with Panasonic Notebook Computer.

Responsible Party: Matsushita Electric Corporation of America  
One Panasonic Way  
Secaucus, NJ 07094  
Tel No: 1-800-LAPTOP-5 (1-800-527-8675)

## **For Canada**



This Class B digital apparatus complies with Canadian ICES-003.

Cet appareil numérique de la classe B est conforme à la norme NMB-003 du Canada.

# ENGLISH

Thank you for purchasing the port replicator for the Panasonic CF-27 notebook computer series.

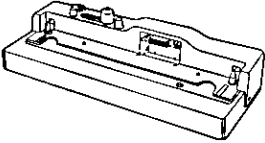
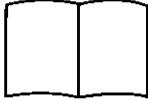
The port replicator is equipped with the same connection terminals as the computer (with the exception of the infrared communication port). By connecting your peripheral devices to the port replicator, you can save yourself the trouble of having to connect and disconnect several cables every time you transport the computer.

<b>Port Replicator</b> ..... (1)	<b>Operating Instructions</b> ..... (1)
	
<b>Rubber Base Protectors*</b> ..... (2)	<b>Keys</b> ..... (2)
	

## NOTE

\* Attach the rubber base protectors (included in the package) to the positions illustrated in the figure to protect the base of the computer.

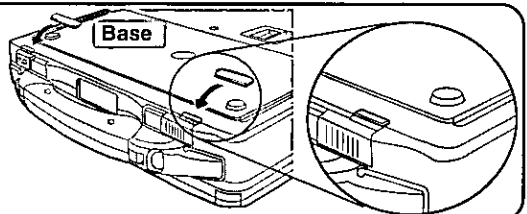

Some of the illustrations included with the text may differ slightly in shape from the actual items included in the kit in order to make the explanation easier to understand.

Microsoft®, MS-DOS® and Windows® are either registered trademarks of Microsoft Corporation in the United States and/or other countries.

# Names of Parts

The port replicator is equipped with the same connection terminals as the computer (with the exception of the infrared communication port (page 8)). It allows your peripheral devices to function as if they were connected directly to the computer. (Refer to "Names and Functions of Parts" in the "Operating Instructions" accompanying the computer.)

## Rear

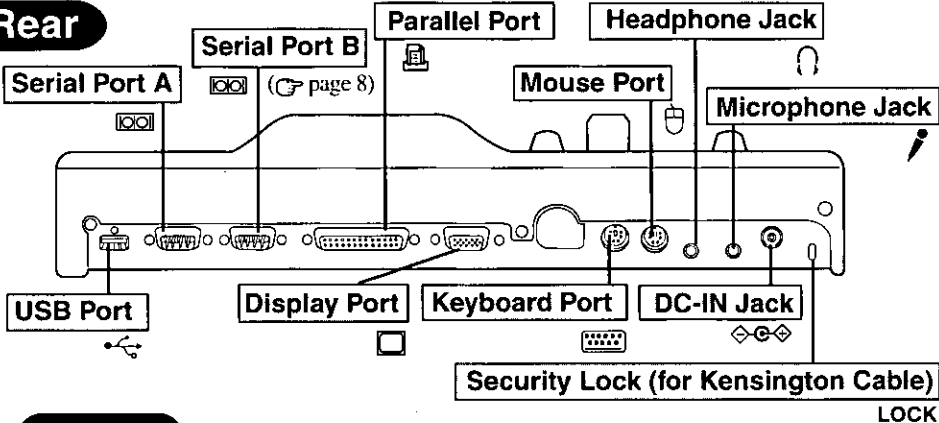

## CAUTION

When using the computer with the port replicator, device connectors must be connected to the port replicator, not directly to the computer.

## NOTE

It is possible to connect a mouse device to the keyboard port and a keyboard to the mouse port. However, two keyboards or two mouse devices cannot be connected at the same time.

## Front/Right Side

### Security Lock

Use the anti-theft key to lock the connection between the computer and the port replicator.

### Lever

Slide the lever to connect or disconnect the computer.

### Expansion Bus Connector

This connects to the expansion bus connector on the back of the computer. When the port replicator is not connected to the computer, be sure that the lever for the expansion bus connector remains on the right side.

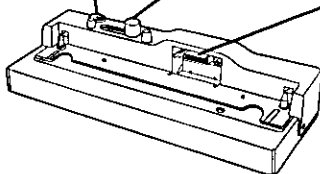

# Connecting/Disconnecting

## CAUTION

Do not connect or disconnect the port replicator while the computer is powered on, or in the suspend or hibernation mode.

## Connecting

- 1 Power off the computer, and disconnect all cables from the computer.
- 2 Connect the plug of the AC adapter that came with the computer to the DC-IN jack of the port replicator and plug the other end into an AC outlet.

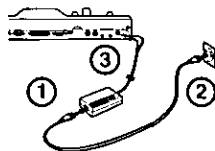

## CAUTION

- Be sure to use the AC adapter. (The port replicator will not function using the computer's battery power.)
- Do not use other than the specified AC adapter (Model No.: CF-AA1639) and AC cord.
- Refer to the "Operating Instructions" that came with the computer for information on proper handling of the AC adapter and AC cord.

- 3 Close the rear cover of the computer and the DC-IN jack cover firmly.

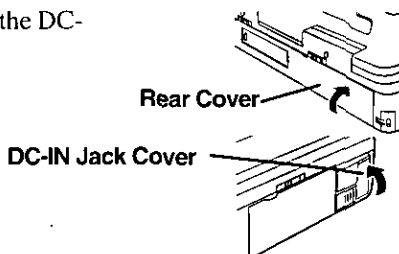

- 4 Open the expansion bus connector cover of the computer.

Expansion Bus Connector Cover

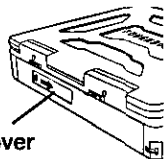

- 5 Confirm that the security lock is in the  position, slide the lever completely to the right side.

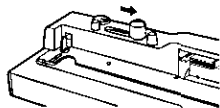

- 6 Press down lightly on the rear corners of the computer onto the port replicator guide pins.

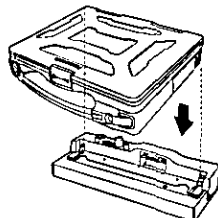

E

## Connecting/Disconnecting

- Slide the lever to the "DOCK" position to connect the expansion bus connector of the port replicator.  
(If necessary, lock the connection by the security lock key.)

### CAUTION

Be sure to slide the lever until it exceeds the mark of the "DOCK", as shown in the right figure, for proper docking.

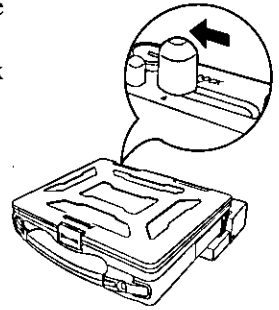

### CAUTION

- Do not attempt to make connections if there is any object between the computer and the port replicator. Doing so could damage the computer and the port replicator.
- Do not attempt to move the port replicator when it is connected to the computer.
- If the computer malfunctions while the port replicator is attached, refer first to the "Troubleshooting" section of the computer's "Operating Instructions". If you still are unable to solve the problem, power off the computer, disconnect the port replicator, connect the AC adapter to the computer, and check to see if the computer operates normally. If the computer operates normally when the port replicator is not attached, the port replicator may be malfunctioning. Please contact Panasonic Technical Support.

## Disconnecting

- Power off the computer.  
(If the port replicator is security locked, unlock.)
- Slide the lever completely to the right side to disconnect the expansion bus connector of the port replicator.
- Lift the rear corners, then release the computer from the port replicator.
- Close the expansion bus connector cover of the computer.

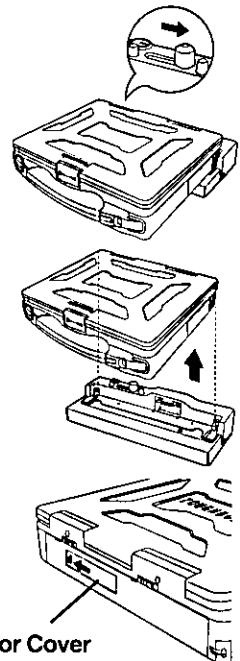

Expansion Bus Connector Cover

# Reinstalling

**Windows 95\*** (with the FIRSAID CD included with the computer)

After reinstalling the operating system on the computer, the following steps are required.

**Windows NT**, **Windows 95** (with the Product Recovery CD included with the computer)

The following steps are not required.

- 1 Turn the computer on. When the message [Press F2 for Setup] is displayed, press **F2** and then run the Setup Utility.
- 2 In [Advanced], set [Device] under [Serial Port B] to [Port Replicator], press **F10** and select [Yes] then press **Enter**.
- 3 After Windows has started up, Shut down and power off your computer. Do not use the suspend or hibernation function.
- 4 Connect the computer to the port replicator.
- 5 Turn your computer on.
  - If the [Version Conflict] appears, select [Yes]. At the [Configuration Setup], press [OK].
  - If the computer asks you to insert the Windows 95 Disk, press [OK]. Input [c:\cabs], then press [OK].
- 6 At the [Configuration Setup], press [OK].
- 7 [Select [Super VGA 1024 x 768] for [Models] in [Start] - [Settings] - [Control Panel] - [Display] - [Settings] - [Advanced Properties] - [Monitor] - [Change], then press [OK].
- 8 Confirm that there is a check mark ✓ for [Automatically detect Plug & Play monitors] in [Options] for the [Monitor], and then press [Close].
- 9 Set [High Color (16 bit)] for the [Color palette], set [800 by 600 pixels] for the [Desktop area] and then press [OK]. The display will ask you to restart Windows, press [No].
  - If [Compatibility Warning] is displayed, select [Apply the settings without restarting?] and press [OK]. After that, select [OK] at the [Display Properties], and select [YES] at the [Do you want to keep this setting?]. If after a short period of time no action is taken for the [Do you want to keep this setting?], the [Windows has restored your original display settings] will appear. Select [OK] and perform the display settings again.
- 10 In [Start] - [Shut Down], select [Shut down], then press [OK].

\* **Windows 95** indicates Microsoft® Windows® 95 Operating System.

**Windows NT** indicates Microsoft® Windows NT® Workstation Version 4.0.

# Specifications

Item	Description
Power Supply Input	DC 15.6 V [ Do not use other than the specified AC adapter (Model No.: CF-AA1639)].
Expansion Bus Connector	80-pin female
Parallel Port	Dsub 25-pin female
Display port	Mini Dsub 15-pin female
Serial Port A	Dsub 9-pin male
Serial Port B	Dsub 9-pin male
Microphone Jack	Miniature jack, 3.5 DIA Input impedance 600 $\Omega$ , Input voltage range 0.01 Vp-p
Headphone Jack	Miniature jack, 3.5 DIA Impedance 32 $\Omega$ , Output Power 4 mW (Impedance 32 $\Omega$ ) x 2
Keyboard Port	Mini DIN 6-pin female
Mouse Port	Mini DIN 6-pin female
Physical Dimensions (Width x Depth x Height)	334 mm x 127 mm x 86 mm (13.67" x 13.02" x 3.39")
Weight	Approx. 1.9 kg (4.18 lb.)
Operating Environment Temperature / Humidity	5 to 35 °C (41 to 95 °F) / 30 to 80 % RH (no condensation)

## CAUTION

When you want to use serial port B, it is necessary to select [Port Replicator] with the Setup Utility. (Unless this is done, serial port B cannot be used.)

When you want to use infrared data communications, it is necessary to select [IrDA] with the Setup Utility.



You cannot select both [Port Replicator] and [IrDA] with the Setup Utility at once.



# DEUTSCH

Wir freuen uns darüber, daß Sie sich zum Kauf eines Portreplikators für das Panasonic-Notebook CF-27 entschieden haben.

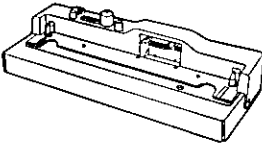
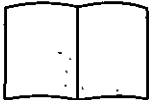
Der Portreplikator hat die gleichen Anschlußbuchsen wie der Computer selbst (ausgenommen Infrarot-Datenübertragungsschnittstelle). Bei Anschluß Ihrer Peripheriegeräte an den Portreplikator ist es nicht erforderlich, beim Mitnehmen des Computers jedesmal eine Vielzahl von Kabeln anzuschließen bzw. abzuziehen.

<b>Portreplikator</b> ..... (1)	<b>Bedienungsanleitung</b> ..... (1) (Dieses Handbuch)
	
<b>Gummistreifen für Bodenplatte*</b> ... (2)	<b>Schlüssel</b> ..... (2)
	

## NOTE

\* Bringen Sie die beiliegenden Gummistreifen zum Schutz der Bodenplatte an den in der Abbildung gezeigten Stellen an.

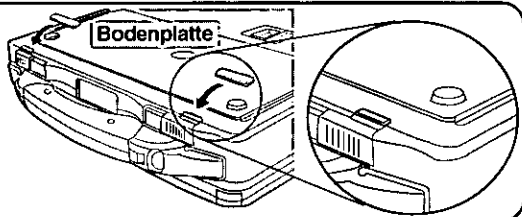

Aus Gründen der besseren Erkennbarkeit entsprechen einige Abbildungen in dieser Anleitung dem Original nicht in allen Einzelheiten.

Microsoft®, MS-DOS® und Windows® sind in den USA und/oder anderen Ländern eingetragene Warenzeichen der Microsoft Corporation.

# Bezeichnungen der Teile

Der Portreplikator hat die gleichen Anschlußbuchsen wie der Computer selbst (ausgenommen Kopfhörerbuchse und Infrarot-Datenübertragungsschnittstelle ☞ Seite 14).

Bei Anschluß Ihrer Peripheriegeräte an den Portreplikator arbeiten diese genauso, als wenn sie direkt an den Computer angeschlossen wären. (Siehe auch Bedienungsanleitung des Computers unter "Bezeichnungen und Funktionen der Teile".)

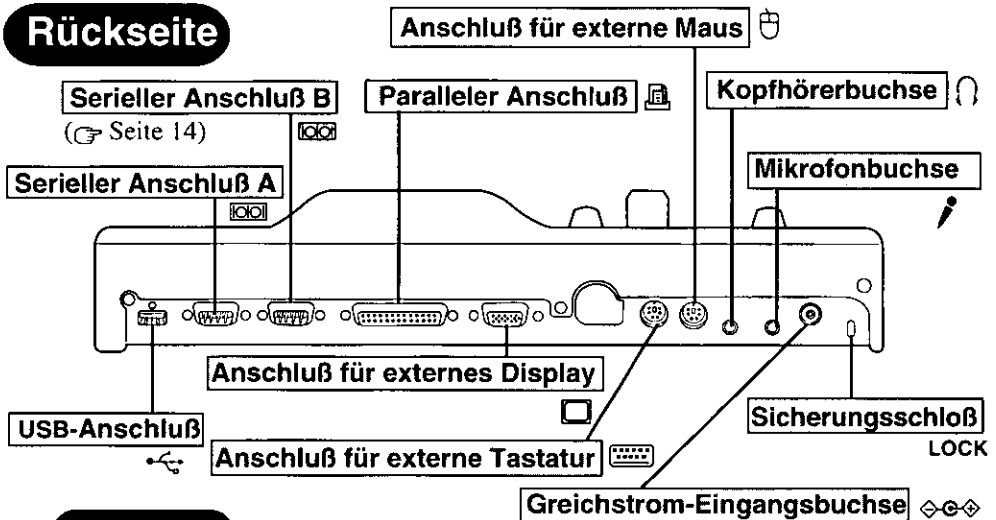

## VORSICHT

Wenn das Notebook am Port Replikator angeschlossen ist, benutzen Sie nicht den USB-Anschluß, die Mikrofonbuchse und die Kopfhörerbuchse des Notebooks.

## HINWEIS

Sie können eine Tastatur an den Tastaturport und eine Maus an den Mausport anschließen. Zwei Tastaturen oder zwei Mäuse können aber nicht gleichzeitig angeschlossen werden.

## Vorderseite/rechts

### Sicherungsschloß

Verwenden Sie die Diebstahlsicherung, um die Verbindung zwischen Computer und Portreplikator zu sperren.

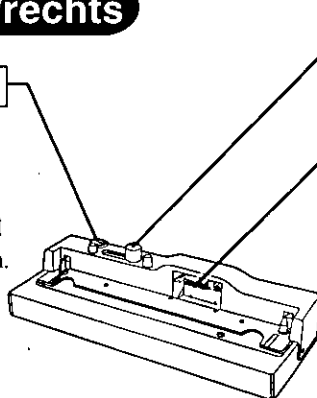

Verschieben Sie den Hebel, um den Computer ein- oder auszudocken.

Hier auf der Rückseite des Computers erfolgt der Anschluß an den Erweiterungsbus. Achten Sie darauf, daß der Hebel für den Steckverbinder des Erweiterungsbusse in der linken Position bleiben muß, wenn der Portreplikator nicht an den Computer angeschlossen ist.

# Anschließen/Entfernen

## VORSICHT

Schließen Sie das Notebook nicht an oder entfernen es, wenn das Notebook im Betrieb, Unterbrechungs- oder Stilllegungsmodus ist.

## Anschließen

**1** Denken Sie daran, den Computer abzuschalten und trennen Sie alle Kabel vom Computer.

**2** Schließen Sie den Stecker des mit dem Computer gelieferten Netzadapters an die Strom-Eingangsbuchse des Portreplikators an. Stecken Sie den Netzstecker in eine Steckdose.

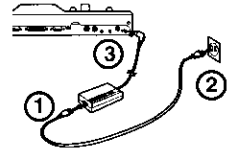

**Warnung:** Zur Trennung vom Netz ist der Netzstecker aus der Steckdose zu ziehen, welche sich in der Nähe des Gerätes befinden muß und leicht zugänglich soll.

## VORSICHT

- Denken Sie daran, den Netzadapter anzuschließen. Der Portreplikator kann nicht über die Akkus des Computers versorgt werden.
- Verwenden Sie ausschließlich den vorgeschriebenen Netzadapter (CF-AA 1639) und Netzkabel.
- Informationen zur sachgemäßen Handhabung von Netzadapter und Netzkabel finden Sie in der Bedienungsanleitung des Computers.

**3** Die Abdeckung auf der Rückseite des Computers und die Abdeckung der Strom-Eingangsbuchse müssen fest geschlossen werden.

Abdeckung auf der Rückseite des Computers

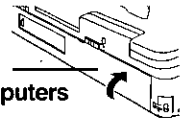

Abdeckung der Strom-Eingangsbuchse

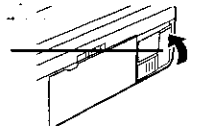

**4** Öffnen Sie die Abdeckung des Steckverbinders für den Erweiterungsbus.

Abdeckung des Steckverbinders für den Erweiterungsbus

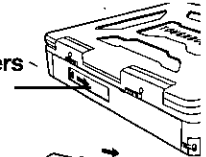

**5** Vergewissern Sie sich, daß die Schutzsperre entriegelt ist, und bringen Sie den Hebel in seine rechte Endposition.

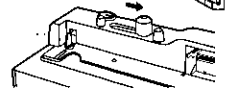

**6** Drücken Sie die beiden hinteren Ecken des Computers leicht nach unten auf die Führungsstifte des Portreplikators.

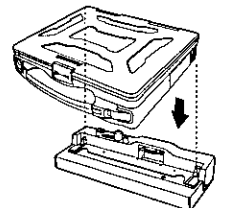

D

## Anschließen/Entfernen

- 7** Schieben Sie den Hebel nach links, um die Verbindung zum Steckverbinder für den Erweiterungsbus herzustellen.  
(Wenn nötig, verwenden Sie die Diebstahlsicherung, um die Verbindung zwischen Computer und Portreplikator zu sperren.)

### VORSICHT

Um die Aufnahme richtig vorzunehmen, verschieben Sie den Hebel, bis er sich jenseits der Markierung am "DOCK" befindet, wie in der Abbildung gezeigt.

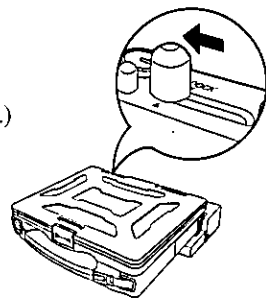

### VORSICHT

- Versuchen Sie auf keinen Fall, die Anschlüsse herzustellen, wenn die Abdeckung geschlossen ist oder sich irgendein Gegenstand zwischen Computer und Portreplikator befindet. Anderenfalls können die Rückseite des Computers und der Portreplikator beschädigt werden.
- Versuchen Sie auf keinen Fall, den Portreplikator zu bewegen, solange dieser an den Computer angeschlossen ist.
- Wenn beim Anbringen des Portreplikators eine Störung des Computers auftritt, schlagen Sie zunächst im Abschnitt "Störungsbehebung" der Bedienungsanleitung des Computers nach. Wenn sich das Problem dadurch nicht beseitigen läßt, schalten Sie den Computer aus, trennen Sie den Portreplikator vom Computer, schließen Sie das Netzteil an den Computer an und überprüfen Sie, ob der Computer normal funktioniert. Wenn der Computer bei abgetrenntem Portreplikator einwandfrei arbeitet, kann es sich um eine Störung des Portreplikators handeln. In einem solchen Fall wenden Sie sich bitte an die nächste Panasonic-Kundendienststelle.

## Entfernen

- 1** Denken Sie daran, den Computer abzuschalten.  
(Schließen Sie auf, wenn Sie die Diebstahlsicherung verwandt haben.)
- 2** Schieben Sie den Hebel nach rechts, um die Verbindung zum Steckverbinder für den Erweiterungsbus zu trennen.
- 3** Heben Sie den Computer an den hinteren.
- 4** Schließen Sie die Abdeckung des Steckverbinders für den Erweiterungsbus.

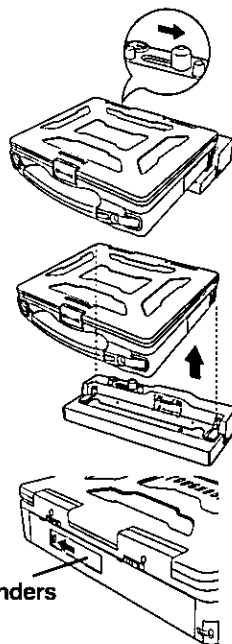

Abdeckung des Steckverbinders  
für den Erweiterungsbus

# Neuinstallation

**Windows 95**\* (das Modell, das die Erste-Hilfe-CD enthält)

Nachdem Sie die Software auf dem Computer neu installiert haben, müssen Sie die folgenden Schritte ausführen.

**Windows NT**\* Sie brauchen die folgenden Schritte nicht auszuführen.

- 1 Schalten Sie den Computer ein. Wenn die Aufforderung [Press F2 for Setup] erscheint, klicken Sie auf **(F2)** und starten danach das Setup-Dienstprogramm.
- 2 Im [Advanced], stellen Sie [Port Replicator] für [Device] unter [Serial Port B], klicken Sie auf **(F10)**. Wählen Sie [Yes] und klicken Sie auf **(Enter)**.
- 3 Nachdem Windows vollständig gestartet wurde, Schalten Sie den Computer aus. Schalten Sie den Computer nicht auf Unterbrechungs- oder Stilllegungsmodus um.
- 4 Setzen Sie den Computer auf den Portreplikator.
- 5 Schalten Sie den Computer ein.
  - Falls [Versionskonflikt] angezeigt wird, klicken Sie auf [Ja]. Klicken Sie unter [Konfiguration einrichten] auf [OK].
  - Wenn der Computer zum Einlegen der Windows 95 Disketten auffordert, klicken Sie auf [OK]. Geben Sie [c:\cabs] ein und klicken Sie auf [OK].
- 6 Klicken Sie unter [Konfiguration einrichten] auf [OK].
- 7 Stellen Sie [Super-VGA 1024 x 768] für [Modelle] in [Start] - [Einstellungen] - [Systemsteuerung] - [Anzeige] - [Einstellungen] - [Erweitert] - [Bildschirm] - [Ändern], und klicken Sie auf [OK].
- 8 Überprüfen Sie, ob unter [Optionen] für [Bildschirm] bei [Plug & Play-Bildschirm automatisch erkennen] ein Häkchen (✓) eingetragen ist und klicken Sie auf [Schließen].
- 9 Stellen Sie [High Color (16 bit)] für [Farbpalette], stellen Sie [800 x 600 pixel] für [Auflösung] und klicken Sie [OK]. Über das Display werden Sie zum Neustart von Windows aufgefordert, klicken Sie auf [Nein].
  - Falls [Kompatibilitätswarnung] angezeigt wird, wählen Sie [Einstellungen ohne Neustart übernehmen] und klicken auf [OK]. Wählen Sie danach [OK] unter [Eigenschaften von Anzeige] und klicken Sie bei [Möchten Sie diese Einstellung beibehalten?] auf [Ja].Wenn innerhalb einer kurzen Zeitspanne nach der Anzeige von [Möchten Sie diese Einstellung beibehalten?] keine Eingabe erfolgt, wird die Meldung [Die ursprünglichen Bildschirmeinstellungen wurden wiederhergestellt] angezeigt. Klicken Sie in diesem Fall auf [OK] und führen Sie die Einstellung des Bildschirms erneut durch.
- 10 Im [Start] - [Beenden], wählen Sie [Herunterfahren] und klicken Sie auf [OK].

\* **Windows 95** steht für das Microsoft® Windows® 95 Betriebssystem.

**Windows NT** steht für die Microsoft® Windows NT® Workstation Version 4.0.

# Technische Daten

Gegenstand	Beschreibung
Stromversorgung Eingang	DC 15,6 V [Verwenden Sie ausschließlich den vorgeschriebenen Netzadapter (CF-AA1639)].
Erweiterungsbus-Anschluß	80-polig
Paralleler Anschluß	DB-25-Steckbuchse
Display Anschluß	DB-15-Mini-Steckbuchse
Serieller Anschluß A	DB-9-Stecker
Serieller Anschluß B	DB-9-Stecker
Mikrofonbuchse	Minibuchse, 3,5 mm Durchm Eingangsimpedanz 600 $\Omega$ , Eingangsspannung 0,01 Vp-p
Kopfhörerbuchse	Minibuchse, 3,5 mm Durchm Impedanz 32 $\Omega$ , Ausgangsleistung 4 mW (Impedanz 32 $\Omega$ ) x 2
Tastatur Anschluß	6polige Mini-DIN-Buchse
Maus Anschluß	6polige Mini-DIN-Buchse
Abmessungen (Breite x Tiefe x Höhe )	334 mm x 127. mm x 86 mm
Gewicht	ca. 1,9 kg
Umgebungsbedingungen Temperatur/Luftfeuchtigkeit	5 bis 35 °C / 30 bis 80 % RH (Ohne Kondensation)

D

## VORSICHT

Wenn Sie den seriellen Port B benutzen wollen, müssen Sie im Setup-Programm [Port Replicator] wählen (andernfalls kann der serielle Port B nicht benutzt werden).

Wenn Sie Datenübertragungen über den Infrarotport vornehmen wollen, müssen Sie im Setup-Programm [IrDA] wählen.

Sie können im Setup-Programm jedoch nicht gleichzeitig [Port Replicator] und [IrDA] wählen.